

Náročný ventil	Číslo tělesa	E5
Kompaktní náročný ventil z výkovku s vyměnitelným sedlem a vnitřním závitem na vřetenu pro teploty krátkodobě až do 300 °C	Základní údaje:	
	DN max. 6 PN max. 400	T max. 250 °C C _v ~ 0,65 (DN5)

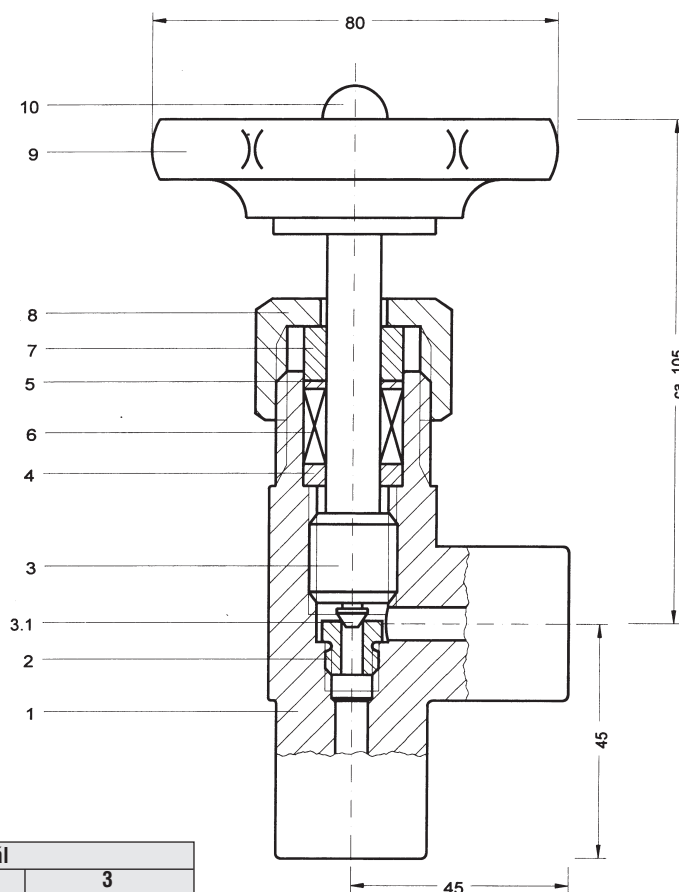

Kusovník

číslo	název	materiál		
		1	2	3
1	těleso, kované	1.0460 1020	1.4571 316Ti	1.7335 A182-11; F12
2	vyměnitelné sedlo	1.4104 430F	1.4571 316Ti	
3	vřeteno, válečkované	1.4104 430F	1.4571 316Ti	
3.1	kuželka, zalisovaná, otočná	1.4034 SS	1.4571 316Ti	
4	šroubované víko	1.0501 1035	1.4571 316Ti	1.0715 1213
5	stírací kroužek	Novapress		
6	ucpávka	grafit ¹⁾		
7	pouzdro	1.0715 1213	1.4571 316Ti	1.07151 213
8	převlečná matice	1.0715 1213	1.4571 316Ti	1.0715 1213
9	ruční kolo	plast ²⁾		
10	matice	pozinkovaná ocel	SS	pozinkovaná ocel



1) podle požadavků: ucpávka PTFE. Ventily pro kyslík (odmaštěné) mohou být použity pro max. teplotu 200°C a tlak 250 bar.

2) podle požadavků: výlisek z plechu nebo vratidlo.

Všechny ventily jsou po montáži 100% zkušeny pro bezpečný a dlouhodobý provoz bez zvýšených nákladů na údržbu.

vyměnitelné nerezové sedlo

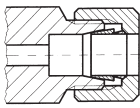
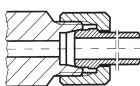
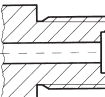
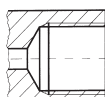
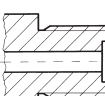
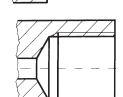
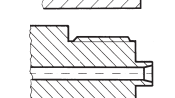
Číslo pro objednání:

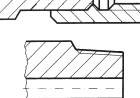
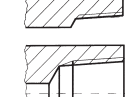
E5							
typ a velikost tělesa	kód materiálu	kód zvláštního provedení	kód vstupního připojení	kód výstupního připojení			
1	1.0460 (C22.8) uhlíková ocel	E odvzdušnění		SV zářezný kroužek KL dvojitý zářezný kroužek			
	2	1.4571 (316Ti) nerezová ocel			G vratidlo (místo ručního kola)		SK přivařovací nátrubek SN
	3	1.7335 (A182-F11; F12) legovaná ocel			H ruční kolo z plechového výlisku K pro montáž do panelu L upevňovací plech R kuželka		
				GI vnitřní závit G válcový GE			
				MA vnější závit metrický MB			
				MI vnitřní závit metrický ME			
				GM vnější závit G válcový pro tlakoměry MM vnější závit metrický pro tlakoměry			
				LG šroubení s vnitřním trubkovým závitem pro tlakoměry LM šroubení s vnitřním metrickým závitem pro tlakoměry			
				SP přípojka tlakoměrová se závitem trubkovým nebo metrickým			
				NA vnější závit NPT NI vnitřní závit NPT			
				SZ přivařovací konec SM přivařovací konec			
				FL příruba			

